

ООО «Евродизайн» именуемое в дальнейшем «Подрядчик», в лице директора [REDACTED], действующего на основании Устава с одной стороны, и МУП «Бендерырынокторг», именуемое в дальнейшем «Заказчик», в лице директора [REDACTED], действующего на основании Устава, с другой стороны, при совместном упоминании именуемые «Стороны», на основании Итогового протокола от 20.08.2024 года к Протоколу запроса предложений № 35-2024 от 20.08.2024 года, заключили настоящий контракт о нижеследующем:

1. Предмет контракта

1.1. Подрядчик обязуется собственными силами, инструментом и материалами, выполнить по заданию Заказчика работу, указанную в п. 1.2 настоящего контракта, и сдать ее результат Заказчику, а Заказчик обязуется принять результат работы и оплатить его.

1.2. Подрядчик обязуется выполнить работы по заполнению оконных и дверных проемов павильонов здания литер «А» «Крытый рынок», расположенного по адресу г. Бендеры, ул. Советская, 29, конструкциями, по цене, согласно спецификации, являющейся приложением №1 к настоящему контракту.

Объектом Заказчика, на котором Подрядчик осуществляет работы, являются павильоны здания литер «А» «Крытый рынок», расположенного по адресу г. Бендеры, ул. Советская, 29.

В объем работ входит: замер оконных и дверных проемов на объекте Заказчика, изготовление конструкций и их монтаж на объекте.

До выполнения работ Подрядчик выполняет замеры на объекте Заказчика для определения фактических размеров стеклопакетов, при этом спецификация, являющаяся приложением №1 к настоящему контракту, подлежит корректировке исходя из фактических размеров изделий.

1.3. Работу Подрядчик выполняет собственными силами, из своих материалов, на своем оборудовании и своими инструментами. В случае привлечения к выполнению работ по настоящему Контракту субподрядчиков, Подрядчик извещает об этом Заказчика. При этом Подрядчик принимает на себя всю ответственность за действия субподрядчиков и его работников, а также за результат работ, выполненных субподрядчиками.

1.4. Срок начала выполнения монтажных работ не позднее 20 августа 2024 года. Монтажные работы должны быть выполнены в срок до 10 (десяти) календарных дней. Подрядчик имеет право выполнить работы досрочно по согласованию с Заказчиком.

1.4.1. Срок выполнения Работ может быть увеличен по соглашению Сторон в случае появления причин, не зависящих от Подрядчика, которые могут пагубно повлиять на качество выполняемых работ, либо препятствующих их выполнению, о чем Подрядчик должен письменно уведомить Заказчика.

1.4.2. Работа считается выполненной после подписания акта выполненных работ Заказчиком или его уполномоченным представителем.

2. Права и обязанности сторон

2.1. Подрядчик обязан:

2.1.1. Выполнить Работу с надлежащим качеством в соответствии с требованиями СНиП, ГОСТ и иных нормативных актов;

2.1.2. во время выполнения работ Подрядчик обязуется иметь все необходимые разрешения на проведение работ;

2.1.3. немедленно известить Заказчика и, до получения от него указаний, приостановить Работы, при обнаружении:

- возможных неблагоприятных для Заказчика последствий выполнения его указаний о способе исполнения Работ,

- иных, не зависящих от Подрядчика обстоятельств, угрожающих годности или прочности результатов выполняемой Работы, либо создающих невозможность ее завершения в установленный контрактом срок;

2.1.4. до полной сдачи результатов Работ нести риск случайного уничтожения (гибели) или повреждения результата Работ за исключением случаев действия обстоятельств непреодолимой силы;

2.1.5. Выполнить Работу в срок, указанный в п. 1.4 настоящего контракта.

2.1.6. Передать результат Работы Заказчику.

2.1.7. Безвозмездно исправить по требованию Заказчика все выявленные недостатки, если в процессе выполнения Работы Подрядчик допустил отступление от условий контракта, ухудшившее качество Работы, в течение 5-ти рабочих дней, если иные сроки не будут согласованы Сторонами.

2.1.8. Подрядчик несет всю ответственность за выполнение необходимых мероприятий по охране труда, охране окружающей среды, санитарных правил, противопожарной и электробезопасности.

2.1.9. Подрядчик берет на себя обязательства по осуществлению работ в соответствии с Законом ПМР «Об охране и безопасности труда», и принимает всю ответственность за неисполнение норм по охране труда.

2.1.10. Подрядчик осуществляет техническое руководство работами по настоящему контракту.

2.1.11. Подрядчик обязан представлять информацию о всех соисполнителях, субподрядчиках, заключивших контракт или контракты с Подрядчиком, цена которого или общая цена которых составляет более чем 10 процентов цены контракта.

Указанная в настоящем пункте информация представляется Заказчику Подрядчиком в течение 10 (десяти) дней с момента заключения им контракта с соисполнителем, субподрядчиком.

2.1.12. Подрядчик обязуется вывезти с объекта, в течение 1 (одного) рабочего дня со дня подписания АКТа приемки выполненных работ, принадлежащие Подрядчику и привлекаемым им третьими лицами, оборудование, инвентарь и другое имущество.

2.2. Подрядчик имеет право:

2.2.1. Требовать оплаты за выполненные работы согласно условий настоящего Контракта.

2.3. Заказчик обязан:

2.3.1. Предоставить беспрепятственный доступ работникам Подрядчика к месту выполнения работ. Обеспечить подключение к электрической сети 220 вольт электрооборудования необходимого для проведения работ.

2.3.2. Принять результат Работы, а при обнаружении отступлений от контракта, ухудшающих результат Работы, или иных недостатков в Работе заявить об этом Подрядчику.

2.3.3. Оплатить Работу на условиях настоящего контракта.

2.4. Заказчик имеет право:

2.4.1. Во всякое время проверять ход и качество Работы, выполняемой Подрядчиком, не вмешиваясь в его хозяйственную деятельность.

2.5. Заказчик и Подрядчик имеют иные права и обязанности согласно действующему законодательству.

3. Гарантия на качество работ и изделий

3.1. Подрядчик предоставляет гарантийный срок на выполненные по настоящему контракту работы и изделия – 6 (шесть) лет с даты подписания сторонами Акта выполненных работ.

3.2. В течение гарантийного срока Подрядчик обязуется безвозмездно устранять выявленные недостатки.

3.3. Подрядчик не несет ответственности за повреждения изделий и неполадки в их работе, произошедшие по вине Заказчика либо третьей стороны.

4. Цена контракта и порядок расчетов

4.1. Ориентировочная цена настоящего контракта составляет **97 276,00** (девяносто семь тысяч двести семьдесят шесть) рублей ПМР. Фактическая стоимость определяется по факту выполнения работ.

4.2. Сумма контракта, указанная в пункте 4.1. настоящего контракта, является твердой и определяется на весь срок действия контракта в соответствии с правилами, установленными законодательством в сфере закупок.

Закупка осуществляется в соответствии с пунктом 17 статьи 16 Закона ПМР «О закупках в Приднестровской Молдавской Республике».

Оплата работ осуществляется по цене, указанной в спецификации к настоящему контракту, исходя из фактического объема работ (площади установленных стеклопакетов), который будет выполнен в ходе исполнения контракта, но в размере, не превышающем суммы контракта (максимальное значение цены контракта), указанной в пункте 2.1

4.2. Уплата Заказчиком Подрядчику цены контракта осуществляется путем перечисления средств на расчетный счет Подрядчика, указанный в настоящем контракте, в следующем порядке:

- предоплата – 50% стоимости контракта в течение 5 (пяти) банковских дней после регистрации контракта в соответствии с Законом ПМР «О закупках в Приднестровской Молдавской Республике»;

- окончательный расчет производится после выполнения работ по монтажу изделий на объекте Заказчика на основании подписанных сторонами АКТов выполненных работ.

Оплата выполненных работ осуществляется по цене единицы работы исходя из объема работ, выполненных в ходе исполнения контракта, но в размере, не превышающем максимального значения цены контракта.

5. прием-передача результата работ.

5.1. Передача результата работ производится по Акту выполненных работ.

5.2. После выполнения работ Подрядчик сообщает об этом Заказчику и предъявляет выполненные работы с предоставлением Акта выполненных работ в двух экземплярах. К акту выполненных работ Подрядчик прикладывает всю необходимую исполнительную документацию и иные документы, предусмотренные действующим законодательством (акты на скрытые работы, сертификаты на использованные материалы и т.д.).

5.3. В случае обнаружения во время приемки работ их несоответствия по качеству или количеству, Сторонами подписывается акт, в котором перечисляются все выявленные недостатки.

5.4. Подрядчик обязуется за свой счет устранить выявленные недостатки не позднее 5 рабочих дней со дня составления акта о недостатках, путем замены некачественных изделий, либо исправления работ, выполненных с недостатками.

5.5. В случае обнаружения Заказчиком скрытых недостатков после подписания Акта выполненных работ, в течение гарантийного срока, Заказчик обязан известить об этом Подрядчика. В этом случае Подрядчик в срок не более календарного месяца, если иной срок не будет согласован Сторонами, обязан:

- исправить выявленные недостатки своими силами и за свой счет (путем замены некачественных изделий, либо исправления работ, выполненных с недостатками);

- восстановить за свой счет в первоначальном виде отделку и оформление фасада объекта Заказчика, в случае их нарушения в результате выполненных Подрядчиком работ, либо их нарушении, при проведении работ по устранению недостатков.

5.6. В случае уклонения Подрядчика от исполнения обязательств, предусмотренных пунктами 5.4. – 5.5. настоящего контракта, Заказчик вправе поручить исправление выявленных недостатков третьим лицам, при этом Подрядчик обязан возместить все понесенные в связи с этим расходы в полном объеме и в сроки, указанные Заказчиком.

6. Ответственность сторон

6.1. За нарушение срока выполнения Работ, указанного в п. 1.4 настоящего контракта, Подрядчик уплачивает Заказчику пеню - 0,1% от цены настоящего контракта на невыполненную часть работы за каждый день просрочки.

6.2. За непредставление информации, указанной в пункте 2.1.11. настоящего контракта, Подрядчик уплачивает Заказчику пеню в размере 0,05 процента от цены контракта, заключенного Подрядчиком с соисполнителем, субподрядчиком. Пеня, предусмотренная настоящим пунктом, подлежат начислению за каждый день просрочки исполнения пункта 2.1.11.

6.3. Меры ответственности сторон, не предусмотренные в настоящем контракте, применяются в соответствии с нормами гражданского законодательства, действующего на территории ПМР.

6.4. Уплата неустойки не освобождает стороны от выполнения лежащих на них обязательств или устранения нарушений.

7. Порядок разрешения споров

7.1. Споры и разногласия, которые могут возникнуть при исполнении настоящего контракта, будут по возможности разрешаться путем переговоров между сторонами. При не достижении согласия споры подлежат рассмотрению судом в соответствии с действующим законодательством.

8. Форс-мажор

8.1. Сторона освобождается от ответственности за полное или частичное неисполнение своих обязательств по контракту, если такое неисполнение явилось следствием действия обстоятельств непреодолимой силы (форс-мажор), а именно: пожара, наводнения, землетрясения, других стихийных бедствий, эпидемии, военных действий, гражданских беспорядков, решений государственных органов, или других, не зависящих от этой Стороны, обстоятельств, влияющих на возможность исполнения её обязательств по контракту.

8.2. В случае действия обстоятельств непреодолимой силы срок исполнения обязательств по контракту продлевается на срок, в течение которого действуют такие обстоятельства и их последствия.

8.3. Сторона, которая не в состоянии исполнить свои обязательства по причине действия обстоятельств непреодолимой силы, должна незамедлительно уведомить другую Сторону в письменной форме о начале и ожидаемом сроке действия указанных обстоятельств.

8.4. Если обстоятельства непреодолимой силы, препятствующие исполнению обязательств по контракту, будут продолжаться более 3 (трех) месяцев, судьба настоящего контракта будет решаться путем проведения дополнительных переговоров между Сторонами.

8.5. При прекращении действия обстоятельств непреодолимой силы Сторона, ссылающаяся на это обстоятельство, должна без промедления известить об этом другую Сторону в письменной форме с

указанием срока, в который она предполагает исполнить обязательства по контракту, если это остается возможным и целесообразным для Сторон, или обосновать невозможность или нецелесообразность надлежащего исполнения.

8.6. Факт наличия действия обстоятельств непреодолимой силы и их продолжительность подтверждает Сторона, заинтересованная в признании данных обстоятельств форс – мажорными, заключением компетентного органа Приднестровской Молдавской Республики.

9. Срок действия контракта

9.1. Настоящий контракт вступает в силу с момента его подписания Сторонами и действует до полного исполнения Сторонами своих обязательств по настоящему контракту и осуществления всех необходимых платежей и взаиморасчетов.

9.2. Днем подписания настоящего контракта Стороны договорились считать самую позднюю из дат, указанных в Разделе 11 настоящего контракта (под подписями Сторон), а при ее отсутствии дата настоящего договора является датой его подписания.

10. Заключительные положения

10.1. Любые изменения и дополнения к настоящему контракту действительны лишь при условии, что они совершены в письменной форме и подписаны уполномоченными на то представителями сторон. Приложения к настоящему контракту составляют его неотъемлемую часть.

10.2. Настоящий контракт составлен в двух экземплярах на русском языке. Оба экземпляра идентичны и имеют одинаковую силу. У каждой из сторон находится один экземпляр настоящего контракта.

10.3. Настоящий контракт вступает в силу с даты его подписания и действует до полного его исполнения сторонами.

11. Адреса и реквизиты сторон

Подрядчик:

ООО «Евродизайн»
г. Тирасполь, ул. Юности, д 25, к. 48
ф/к 0200036384
р/с 2212160000012735
в ЗАО «Агропромбанк», КУБ 16

Директор

М.П.

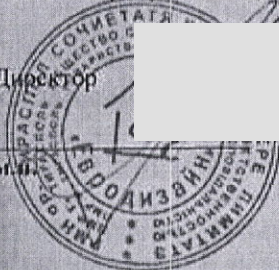

Заказчик:

МУП «Бендерырынокторг»
г. Бендеры, ул. Лазо, 35
ф/к 0300004189
БФ №6706-ЗАО «Приднестровский Сбербанк»
р/с 2211380000000040

р/с 20210000094

КУБ 38

Директор



Начальник УРЭР

Главный бухгалтер

Специалист МТО

Юрист

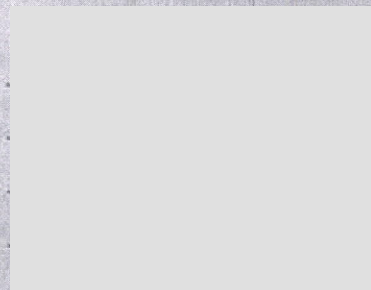

СПЕЦИФИКАЦИЯ

Работы по заполнению оконных и дверных проемов павильонов здания литер «А» «Крытый рынок», расположенного по адресу г. Бендеры, ул. Советская, 29, конструкциями согласно эскиза конструкций.

Цена единицы работы – 1 301,00 (одна триста один) рубль ПМР за квадратный метр изготовленных и смонтированных конструкций.

Указанные в эскизе размеры конструкций являются ориентировочными. До изготовления конструкций, подрядчик делает необходимые замеры на объекте заказчика.

В объем работ входит: замер оконных и дверных проемов на объекте Заказчика, изготовление конструкций и их монтаж на объекте заказчика.

Фактические размеры конструкций определяются по факту их монтажа на объекте заказчика и отражаются в АКТе выполненных работ.

Объект заказчика: павильоны здания литер «А» «Крытый рынок», расположенного по адресу г. Бендеры, ул. Советская, 29.

ЭСКИЗ КОНСТРУКЦИЙ

Конструкция 1 – 1000*2080 мм – 1 шт.

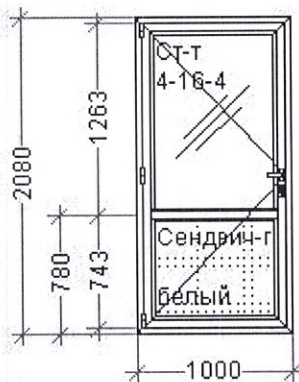

Конструкция 2 – 1000*2080 мм – 1 шт.

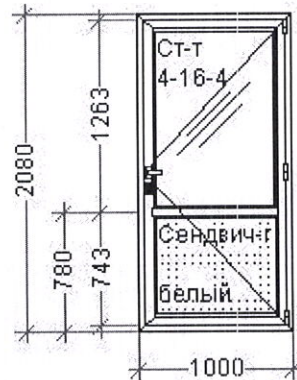

Конструкция 3 – 2960*565 мм – 1 шт.

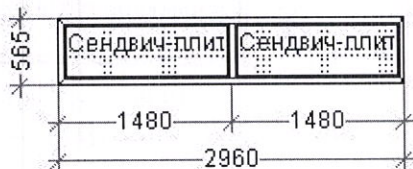

Конструкция 4 – 2480*600 мм – 1 шт.

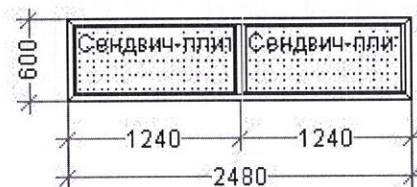

Конструкция 5 – 2530*565 мм – 1 шт.

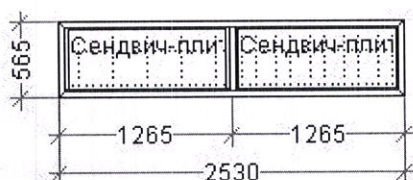

Конструкция 6 – 1380*565 мм – 1 шт.

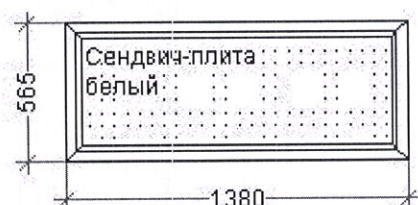

Конструкция 7 – 1800*1270 мм - 1 шт.

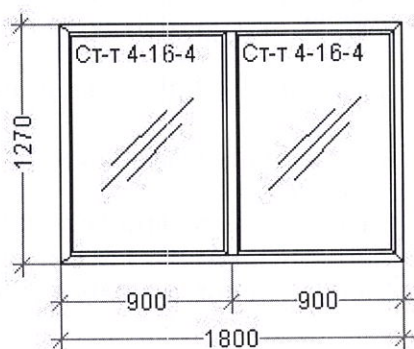

Конструкция 8 - 2420*585 мм – 1 шт.

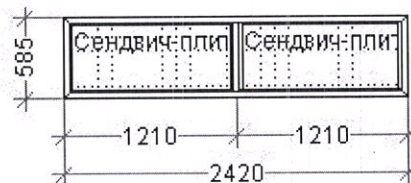

Конструкция 9 – 1580*585 мм – 1 шт.

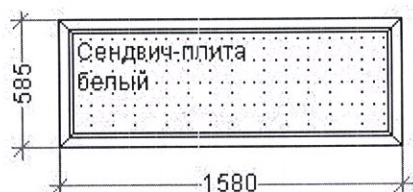

Конструкция 10 – 1970*565 мм – 1 шт.



Конструкция 11- 2010*565 мм – 1 шт.



Конструкция 12 – 1900*565 мм – 1 шт.



Конструкция 13 – 1830*565 мм – 1 шт.

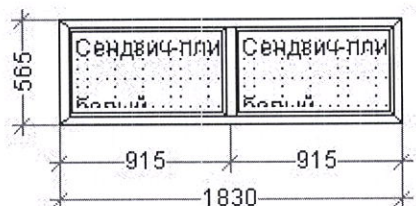

Конструкция 14 – 2470*565 мм – 1 шт.



Конструкция 15 – 1000*2090 мм – 1 шт.

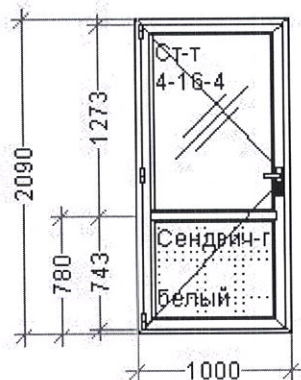

Конструкция 16 – 2130*565 мм – 1 шт.



Конструкция 17- 1775*565 мм – 1 шт.

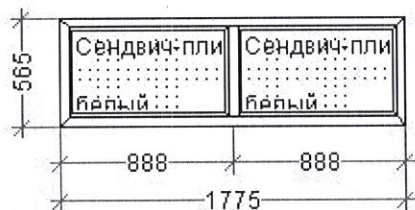

Конструкция 18 – 2580*600 мм – 1 шт.



Конструкция 19- 875*2080 мм – 1 шт.

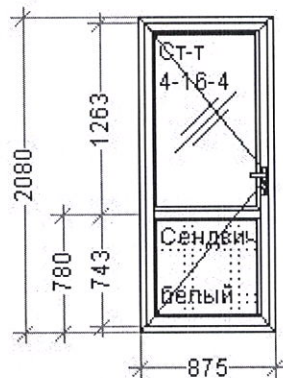

Конструкция 20 – 1450*1195 мм – 1 шт.

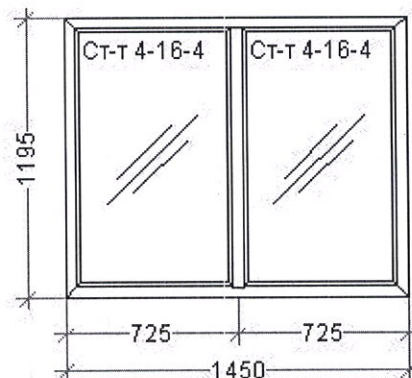

Конструкция 21- 3270*565 мм – 1 шт.



Конструкция 22 – 2130*565 мм – 1 шт.

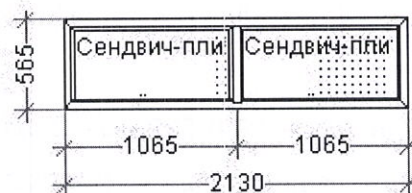

Конструкция 23-880*2070 мм – 1 шт.

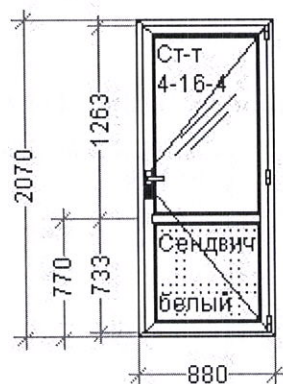

Конструкция 24 – 1450*1200 мм – 1 шт.

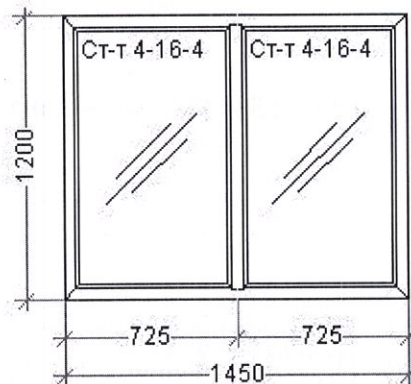

Конструкция 25 – 2925*565 мм – 1 шт.

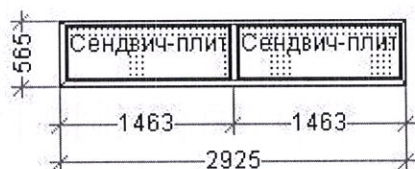

Конструкция 26 – 2480*565 мм – 1 шт.

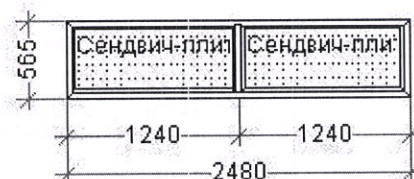

Конструкция 27 – 880*2070 мм – 1 шт.

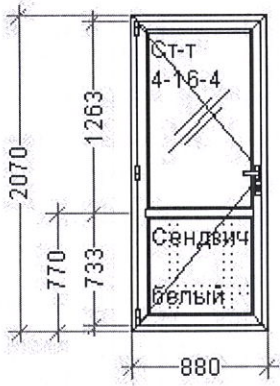

Конструкция 28 – 2330*570 мм – 1 шт.

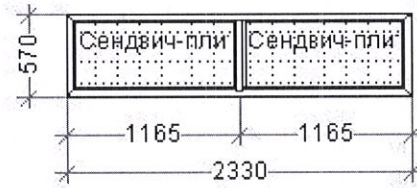

Конструкция 29 – 2080*570 мм – 1 шт.

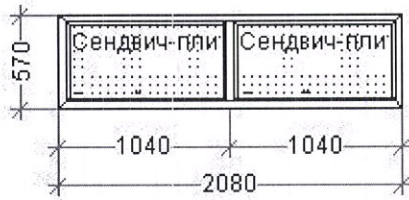

Конструкция 30 – 1125*1270 мм – 2 шт.

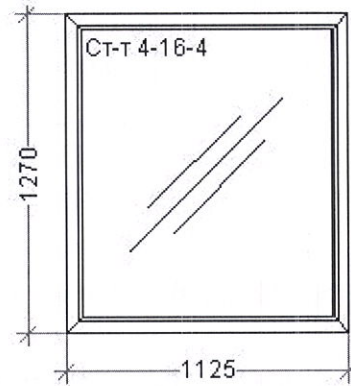

Конструкция 31 – 1580*585 мм – 2 шт.



Конструкция 32 – 1670*585 мм – 1 шт.



Конструкция 33 – 1580*585 мм – 1 шт.

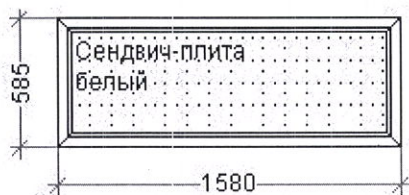

Конструкция 34 – 1125*1270 мм 1 шт.

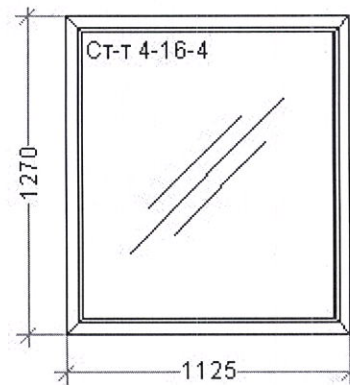

Конструкция 35 – 1890*565 мм – 1 шт.

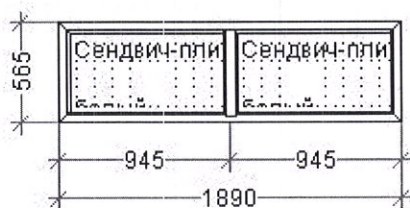

Конструкция 36 – 2020*565 мм – 1 шт.

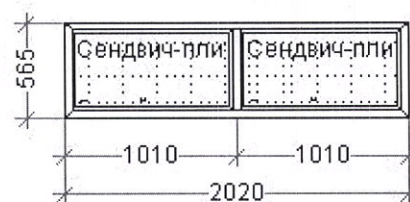

Конструкция 37 – 700*2027 мм – 1 шт.

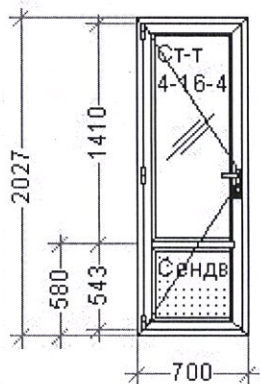

Конструкция 38 – 1890*560 мм – 1 шт.



Конструкция 39 – 2140*585 мм – 1 шт.

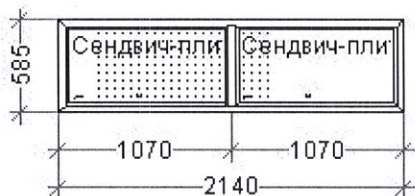

Конструкция 40 – 875*2110 мм – 1 шт.

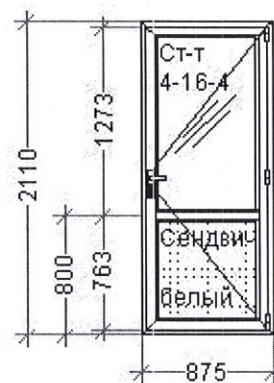

Конструкция 41 – 1125*1270 мм – 1 шт.

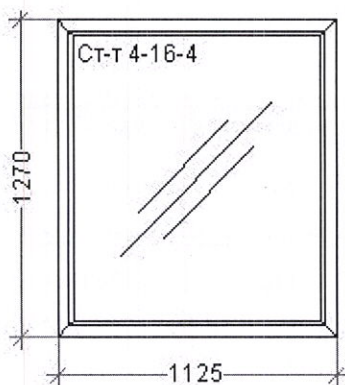

Конструкция 42 – 1930*575 мм – 1 шт.



Конструкция 43 – 2080*575 мм – 1 шт.

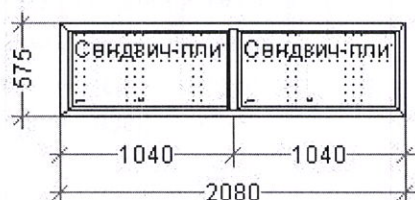

Конструкция 44 – 1780*610 мм – 1 шт.



Конструкция 45 – 880*2100 мм – 1 шт.

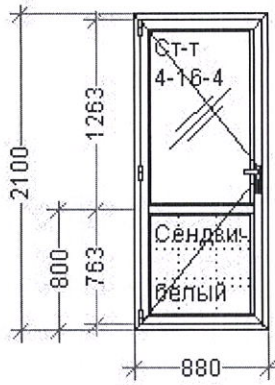

Конструкция 46 – 780*620 мм – 1 шт.

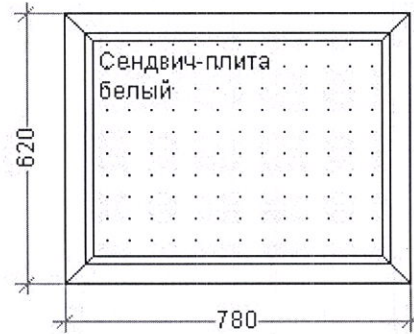

Конструкция 47 – 1780*620 мм – 1 шт.



Конструкция 48 – 2020*1270 мм – 1 шт.

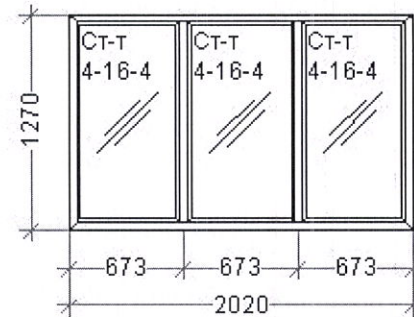

Конструкция 49 – 870*2330 мм – 1 шт.

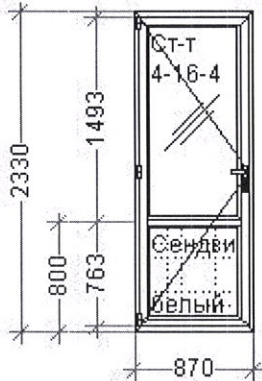

Конструкция 50 – 1925*825 мм – 1 шт.



Конструкция 51 – 1925*800 мм – 1 шт.



Конструкция 52 – 2980*680 мм – 1 шт.

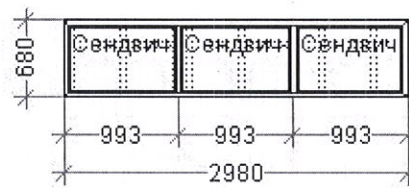

Профильная система: Asas. Производитель Турция.

- цветное исполнение профиля – белый;
- количество воздушных камер – 4;
- количество контуров уплотнения – 2;
- цвет уплотнителей – черный.

2) Армирование: в раме и в створке – П-образный усилитель, толщина 1,2 мм.

3) Фурнитура: Vorne

4) **Остекление:** стеклопакет однокамерный 24 мм. Наружное стекло 4мм. Дистанционная рамка – стальная, ширина 16 мм. Внутреннее стекло 4 мм. Сэндвич-плита – толщина 24 мм и дополнительный элемент (металлический лист) с цветом и фактурой «Дуб». Производитель стекла – ОАО «Гомельстекло».

Подрядчик:

ООО «ЕвроДизайн»

Г. Тирасполь

Директор



Заказчик:

МУП «Бендерский вектор»

г. Бендеры, ул. Дзизо, 35

Директор



Начальник УРФ

Главный бухгалтер

Специалист МТО

Юрист



